

Cloud computing tehnologija kakvu je MI vidimo

Vedran Sanković, dipl.oec.

Menadžer za poslovne korisnike

Login d.o.o.

Mihačeva draga bb

51000 Rijeka



O prezentaciji

- ▶ Zašto “Cloud” sada?
- ▶ Tehnologija informacijskih sustava
- ▶ Sigurnost sustava
- ▶ Prikaz Virgo poslovnog rješenja
- ▶ Budućnost poslovnog softvera na SaaS tehnologiji



Zašto “Cloud” sada?

- ▶ Internet kao medij
- ▶ IT resursi se pružaju kao servis odnosno usluga
- ▶ Cloud računarstvom obuhvaćena je i SaaS tehnologija
- ▶ Pristup podacima “on – demand”, iznimna dostupnost sustava
- ▶ Skalabilnost sustava
- ▶ Visoka pouzdanost sustava
- ▶ Optimizacija troškova

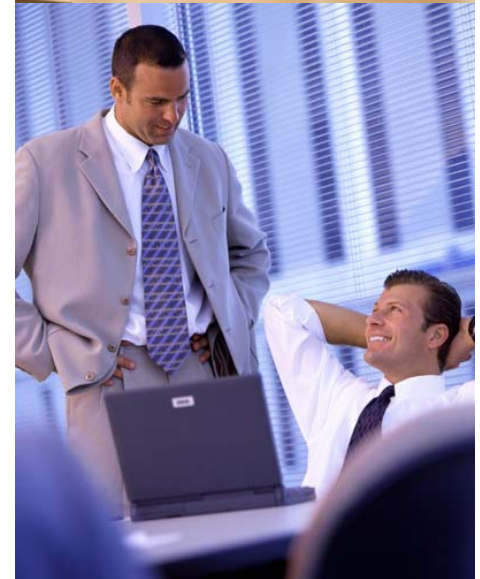

Tehnologija informacijskih sustava

► Dvoslojna arhitektura

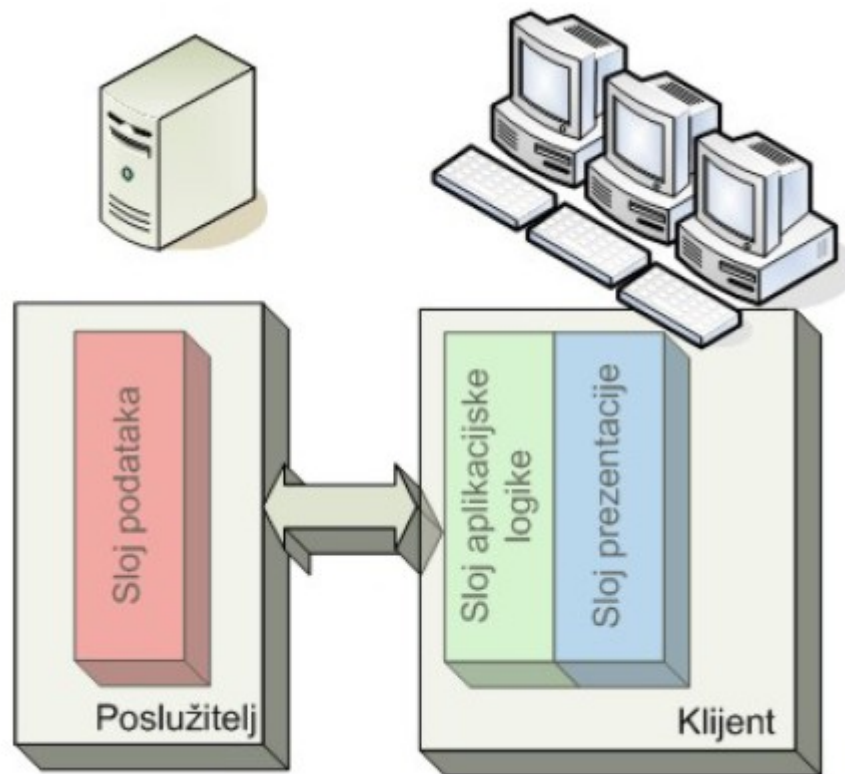

Tehnologija informacijskih sustava

► Troslojna arhitektura

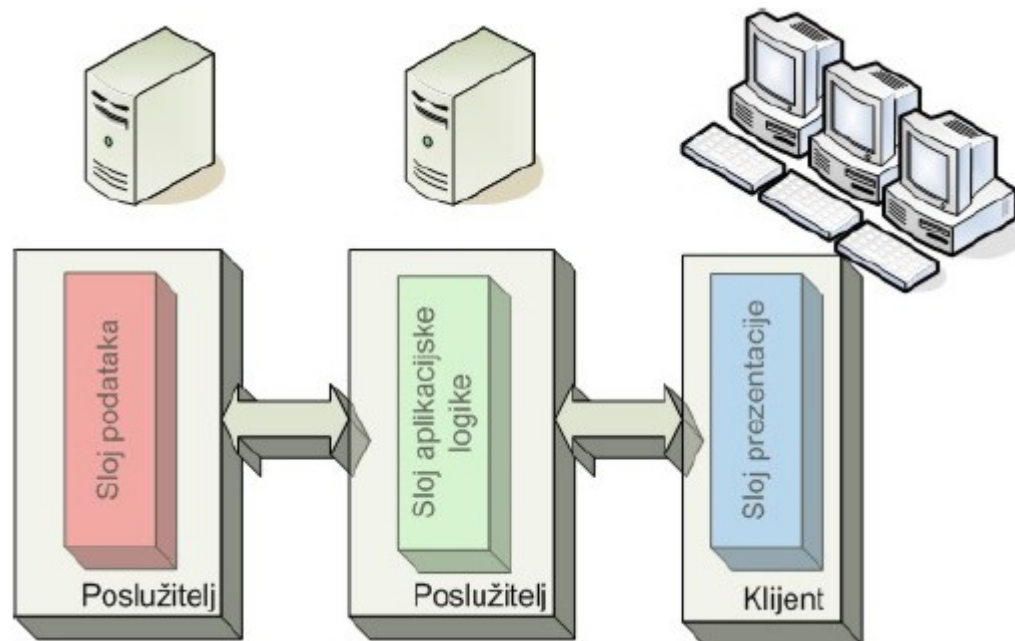

Sigurnost sustava

Sigurnosti sustava posvećena je osobita pozornost. Najviše na to utječe činjenica, s obzirom da se SaaS tehnologija isključivo koristi Internetom kao svojim medijem.

Osnovne koje jamče sigurnost:

- ▶ Vanjski vatrozid (firewall)
- ▶ DMZ zona
- ▶ “WAF” uređaji



Sigurnost sustava

Visoka dostupnost sustava

Virtualizacijske tehnologije i napredna High Availability “HA” rješenja pružaju superiornu zaštitu podataka i dostupnost sustava.

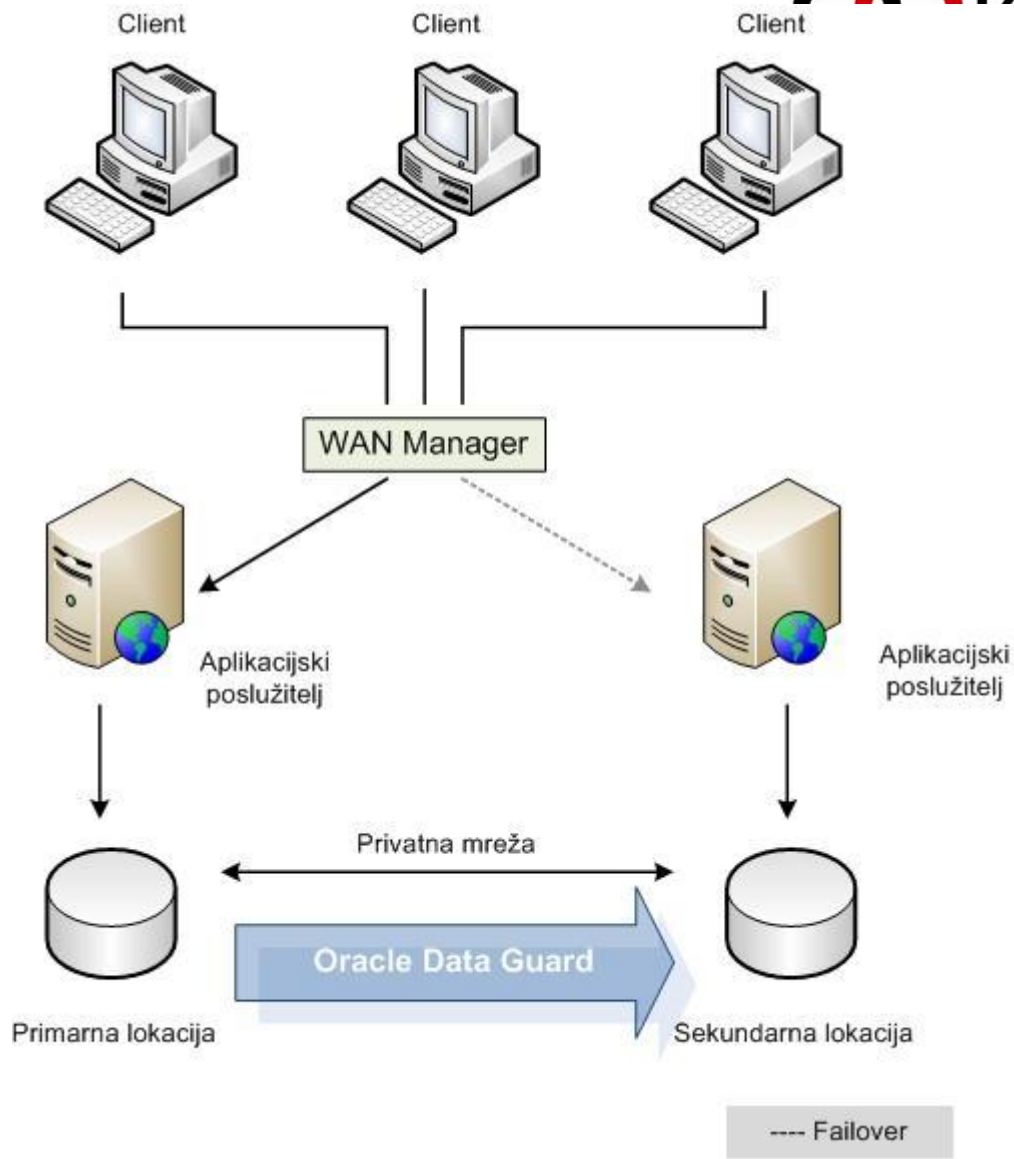

Sigurnost sustava

Backup sustava

- ▶ Dnevni backup
- ▶ Offsite ili vanjske arhive

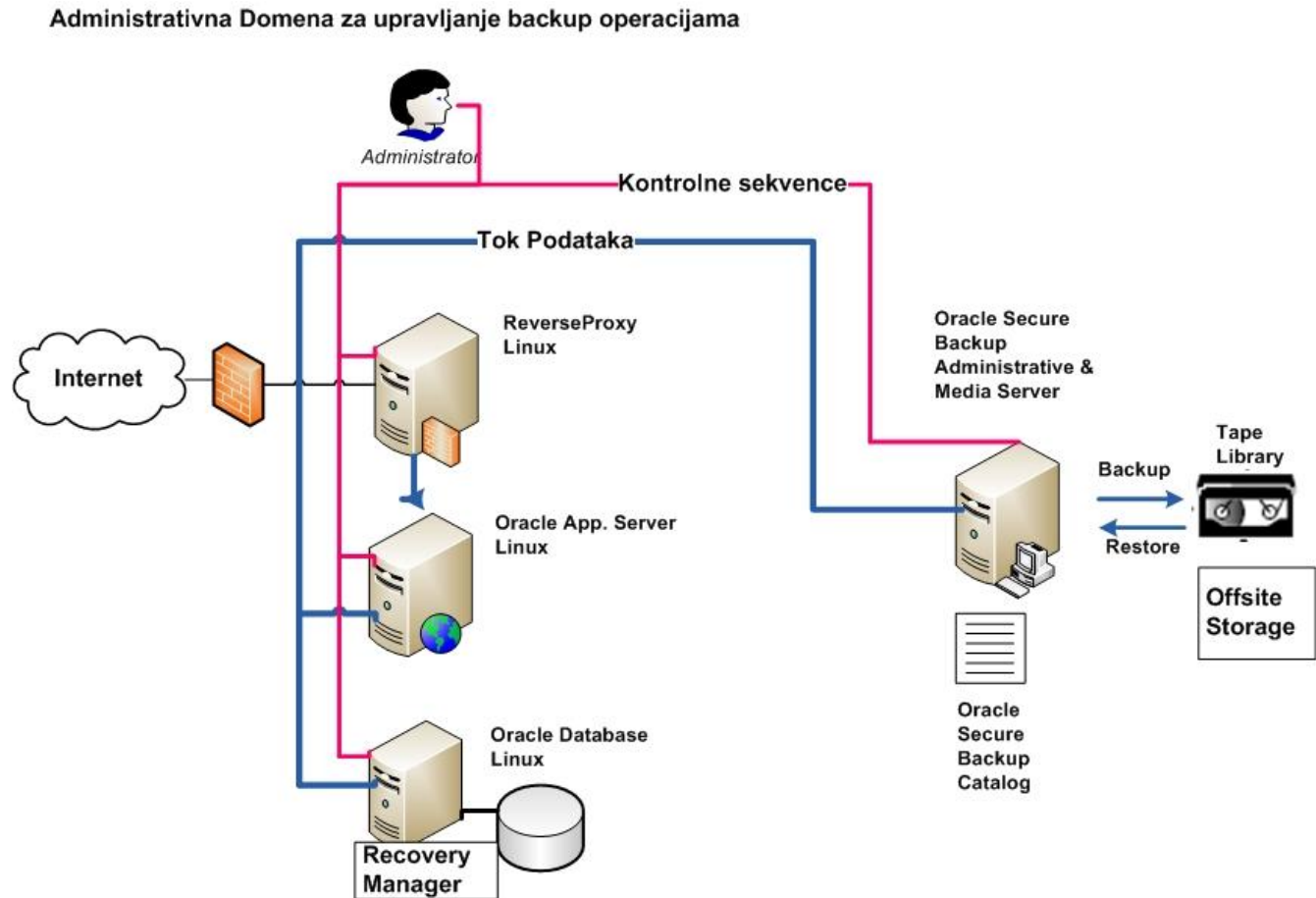

Prikaz primjera u praksi

Poslovno rješenje Virgo izgrađeno je u potpunosti na SaaS tehnologiji.

SaaS tehnologija omogućuje Virgu sljedeće prednosti:

- ▶ Upotrebom Interneta omogućuje poslovanje iz bilo kojega mjesta
- ▶ Inicijalna ulaganja u opremu višeg cjenovnog ranga su nepotrebna
- ▶ Briga oko održavanja sustava
- ▶ Brzi početak rada
- ▶ Istovremeni pristup mnogobrojnih korisnika
- ▶ Korištenje sustava je jednostavno

Prikaz primjera u praksi

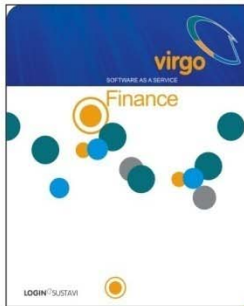

VIRGO FINANCE

- Glavna knjiga
- Saldakonti kupaca i dobavljača
- Poslovno izvješćivanje - BI
- Fakturiranje usluga
- Likvidatura
- Blagajnička evidencija

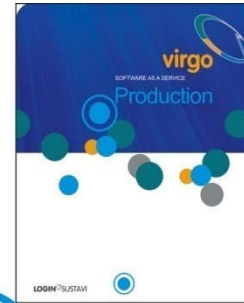

VIRGO PRODUCTION

- Upravljanje proizvodnjom
- Upravljanje materijalima
- Upravljanje gotovim proizvodima
- Saldakonti kupaca i dobavljača
- Fakturiranje usluga
- Likvidatura
- Blagajnička evidencija
- Poslovno izvješćivanje - BI

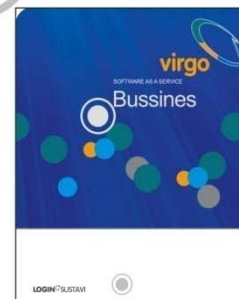

VIRGO BUSSINES

- Centrala / Komercijala
- Maloprodaja
- Veleprodaja
- Fakturiranje usluga
- Saldakonti kupaca i dobavljača
- Blagajnička evidencija
- Poslovno izvješćivanje - BI
- Likvidatura

Arhitektura sustava u praksi

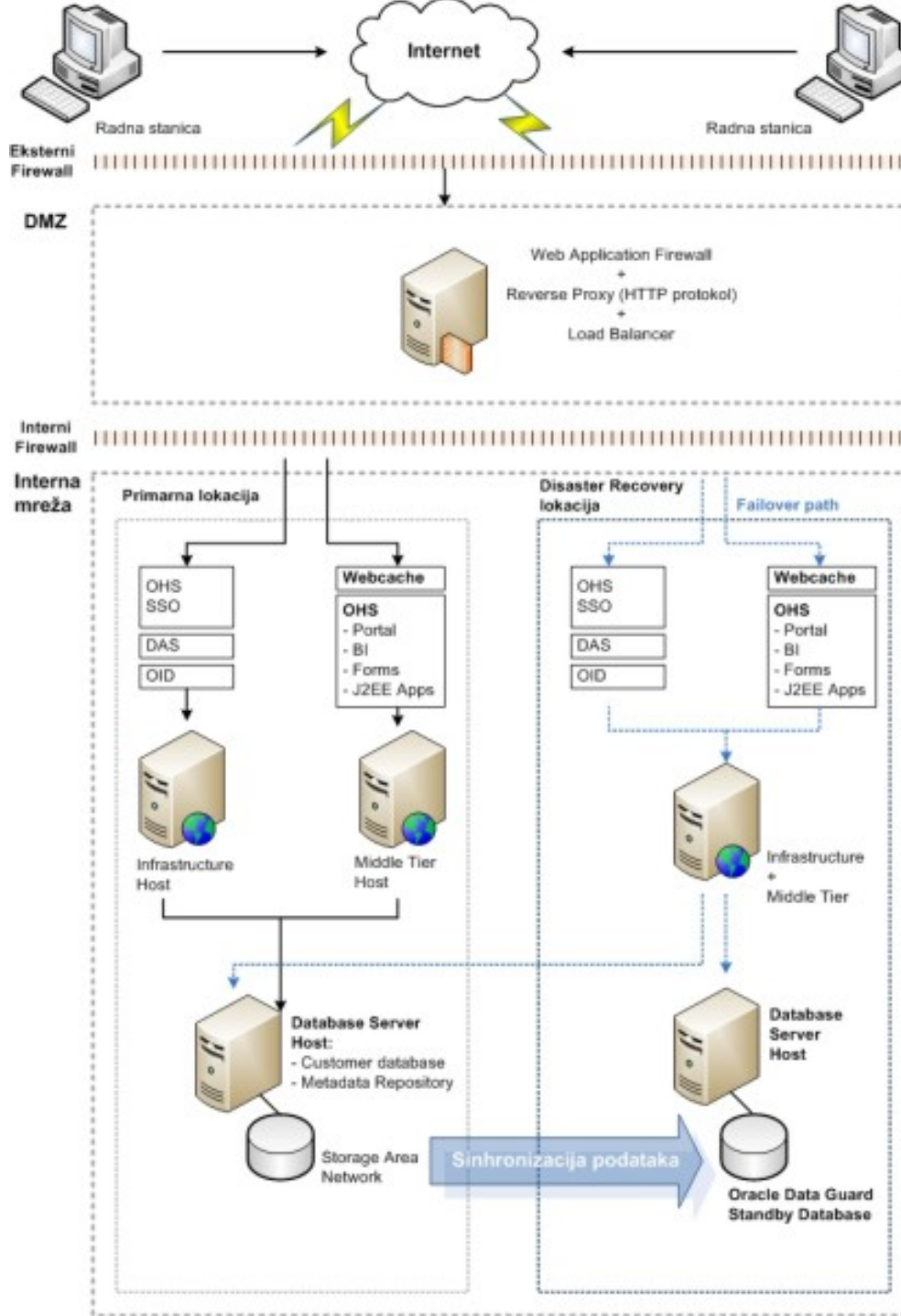

Korisnici o nama: Nara Adriatica d.o.o.

- ▶ Lanac franšiznih trgovina, osnovan 2001. godine u Rijeci
- ▶ Tvrtka Nara Adriatica d.o.o. zastupnik za “Naracamicie” za ovaj dio Hrvatske
- ▶ Specijalizirani za ponudu ženskih i muških košulja, maja, marama i kravata
- ▶ Uz pomoć Virgo-a vodimo cijelokupno poslovanje koje uključuje i 5 poslovnica
- ▶ Zanemariva inicijalna ulaganja, brz početak rada, izuzetna podrška tvrtke Login Sustavi

The logo for NARACAMICIE, with "NARA" in a light grey font and "CAMICIE" in a bold black font.

Budućnost poslovnog softvera na SaaS tehnologiji

- ▶ Pomak s tradicionalnog modela licenciranja softvera prema SaaS-u (softver kao usluga)
- ▶ Gartner prognozira da će se do 2011. godine četvrtina novog softvera isporučivati kao SaaS.
- ▶ Smanjiti prepreke i otpore “tradicionalnog modela”

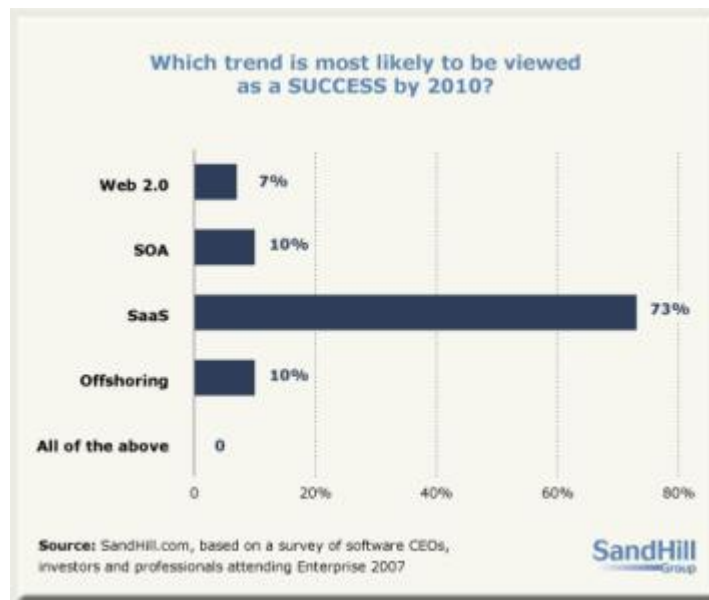

Hvala Vam na pozornosti!

