

Sustav izrade i izdavanja kartica digitalnog tahografa

Zvonko Kutleša
Davor Stanić

Listopad 2011.

1. O AKD-u
2. Tahograf
3. Upravni postupak
4. **CIA aplikacija**
5. **TNI aplikacija**

- Dugogodišnja tradicija
 - Tvrtka osnovana 1898. godine
 - AKD Zaštita, HNZ
- Tisak kao primarna djelatnost
 - Zaštićeni tisak
 - Izrada dokumenata
 - Pametne kartice
- Vlasnici raznih certifikata
 - Upravljanje informacijskom sigurnošću
 - Bankarske kartice



1. O AKD-u
- 2. Tahograf**
3. Upravni postupak
4. CIA aplikacija
5. TNI aplikacija

- Što je to tahograf?
 - Nadzorni uređaj
 - Pohranjuje se brzina, vrijeme vožnje, ...
 - Obveza za vozila sa nosivosti većom od 3.5t
 - Omogućena kontrola





- Analogni tahograf
 - Obavezan od 1985. godine u EU
 - Nepouzdan zbog čestih kvarova
 - Mogućnost manipulacije



- Digitalni tahograf
 - Koriste digitalne kartice
 - Jednostavno preuzimanje podataka
 - Veliki kapacitet
 - Mogućnost proširenja



- Digitalni tahograf
 - Regulatorica EU
 - Obavezan za vozila mlađa od 2005. godine
 - Hrvatska uvela digitalni tahograf 2009. godine

-  Mogu izdavati kartice
-  Ne mogu izdavati kartice
-  Nisu u zoni tahografa

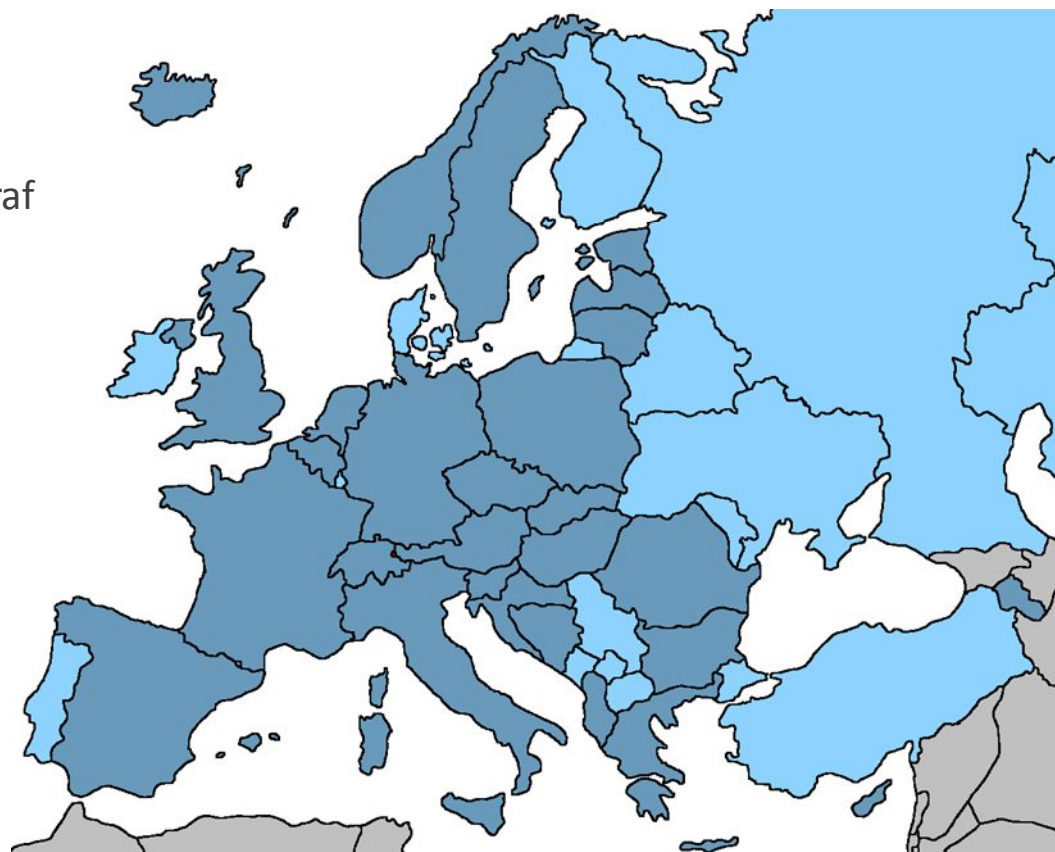

1. O AKD-u
2. Tahograf
- 3. Upravni postupak**
4. CIA aplikacija
5. TNI aplikacija

- Kartica vozača
 - Pohranjuje 28 dnevne podatke o aktivnosti
 - Valjanost 5 godina
- Kartica prijevoznika
 - Identificira tvrtku vlasnika vozila
 - Omogućuje prijenos podataka iz uređaja
 - Valjanost 5 godina
- Kartica radionice
 - Omogućuje instalaciju, aktivaciju, kalibraciju i prijenos podataka
 - Valjanost 1 godina
- Kartica nadzornog organa
 - Omogućuje pristup svim podacima u uređaju na kartici vozača
 - Valjanost 2. godine



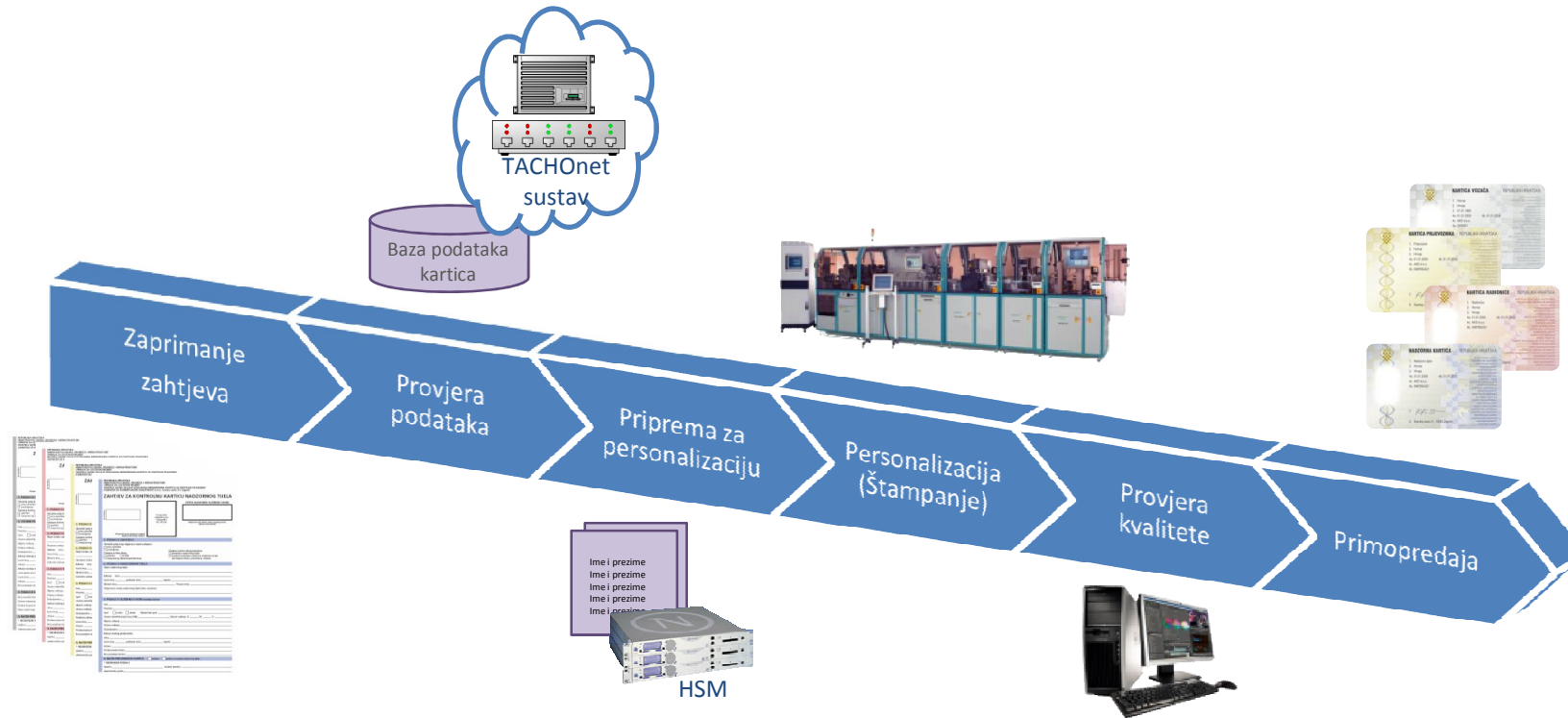

1. O AKD-u
2. Tahograf
3. Upravni postupak
4. CIA aplikacija
5. TNI aplikacija

- CIA (Card Issuing Authority)
- Funkcionalnosti:
 - Upravljanje izdavanjem kartica
 - Evidencija statusa kartica
 - Izvještavanje
 - Komunikacija sa TNI sustavom
- Zasnovana na ADF frameworku

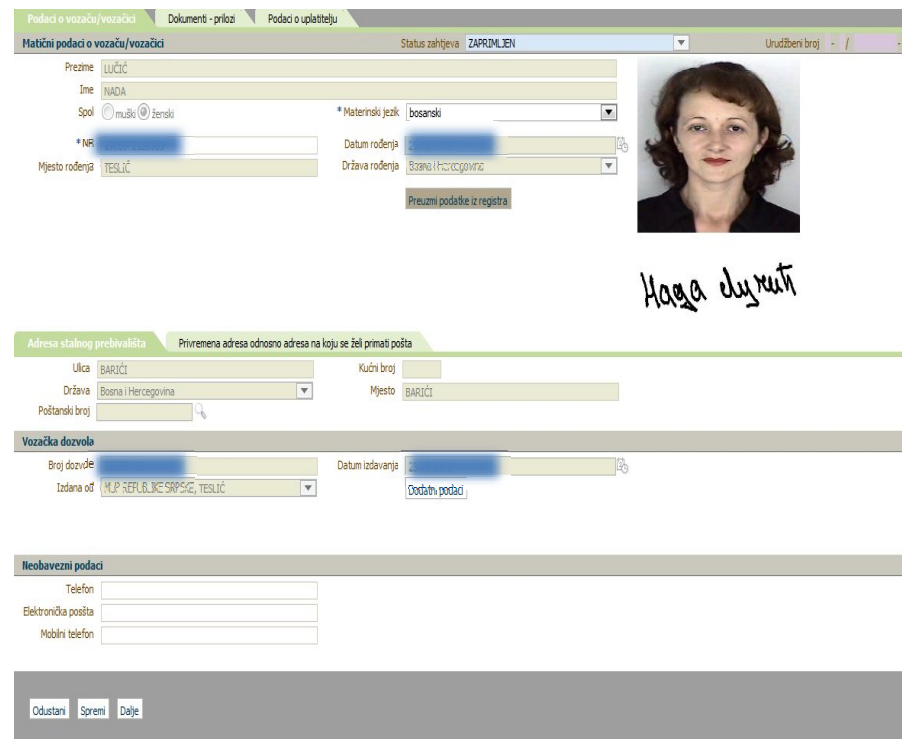

The screenshot displays a web application interface for managing driving license data. It is divided into several sections:

- Matični podaci o vozaču/vozačici:** This section contains personal information such as Prezime (LUČIĆ), Ime (NADA), Spol (radio buttons for muški and ženski), * Materinski jezik (bosanski), * NR (redacted), Datum rođenja (redacted), Mjesto rođenja (TESLIĆ), and Država rođenja (Bosna i Hercegovina). A photo of a woman is shown on the right with the handwritten signature "Haga elynit".
- Adresa stalnog prebivališta:** This section includes fields for Ulica (BARIĆI), Kućni broj, Država (Bosna i Hercegovina), Mjesto (BARIĆI), and Poštanski broj.
- Vozačka dozvola:** This section shows Broj dozvole (redacted), Datum izdavanja (redacted), and Izdana od (REPUBLIKE SRPSKE, TESLIĆ).
- Neobavezni podaci:** This section includes fields for Telefon, Elektronička pošta, and Mobilni telefon.

At the bottom of the form, there are buttons for "Odustani", "Spremi", and "Daj".

- Izdavanje kartica (CIA)
 - Podnošenje zahtjeva (prvi zahtjev, zahtjev za produženje, zahtjev za zamjenu)
 - Provjera jedinstvenosti kartica kroz TESTA II mrežu (Kartica vozača)
- TESTA II mreža
 - Povezuje CIA-u i EU (Ministarstvo mora, prometa i infrastrukture u RH)
 - Omogućuje kontrolu nad izdanim karticama i provođenje kontrole u cestovnom prijevozu

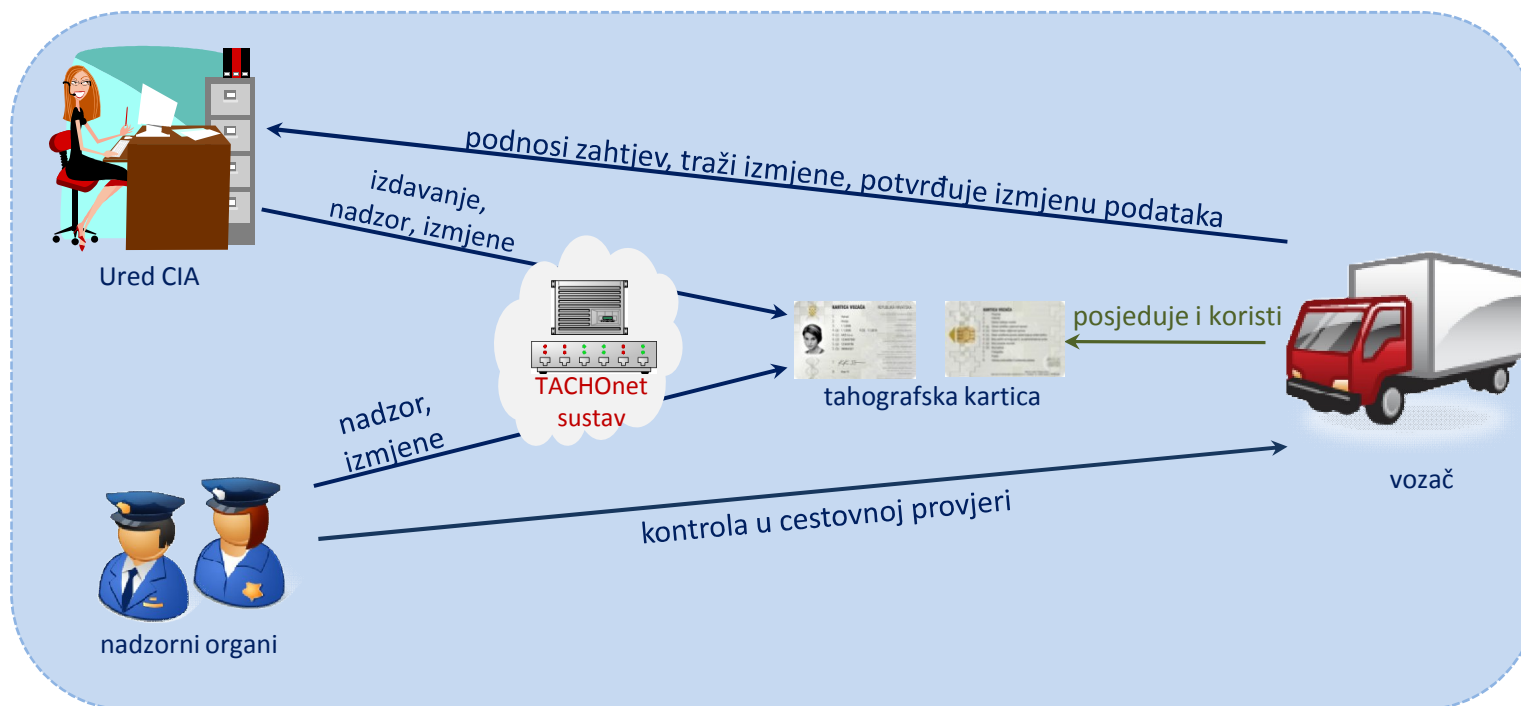

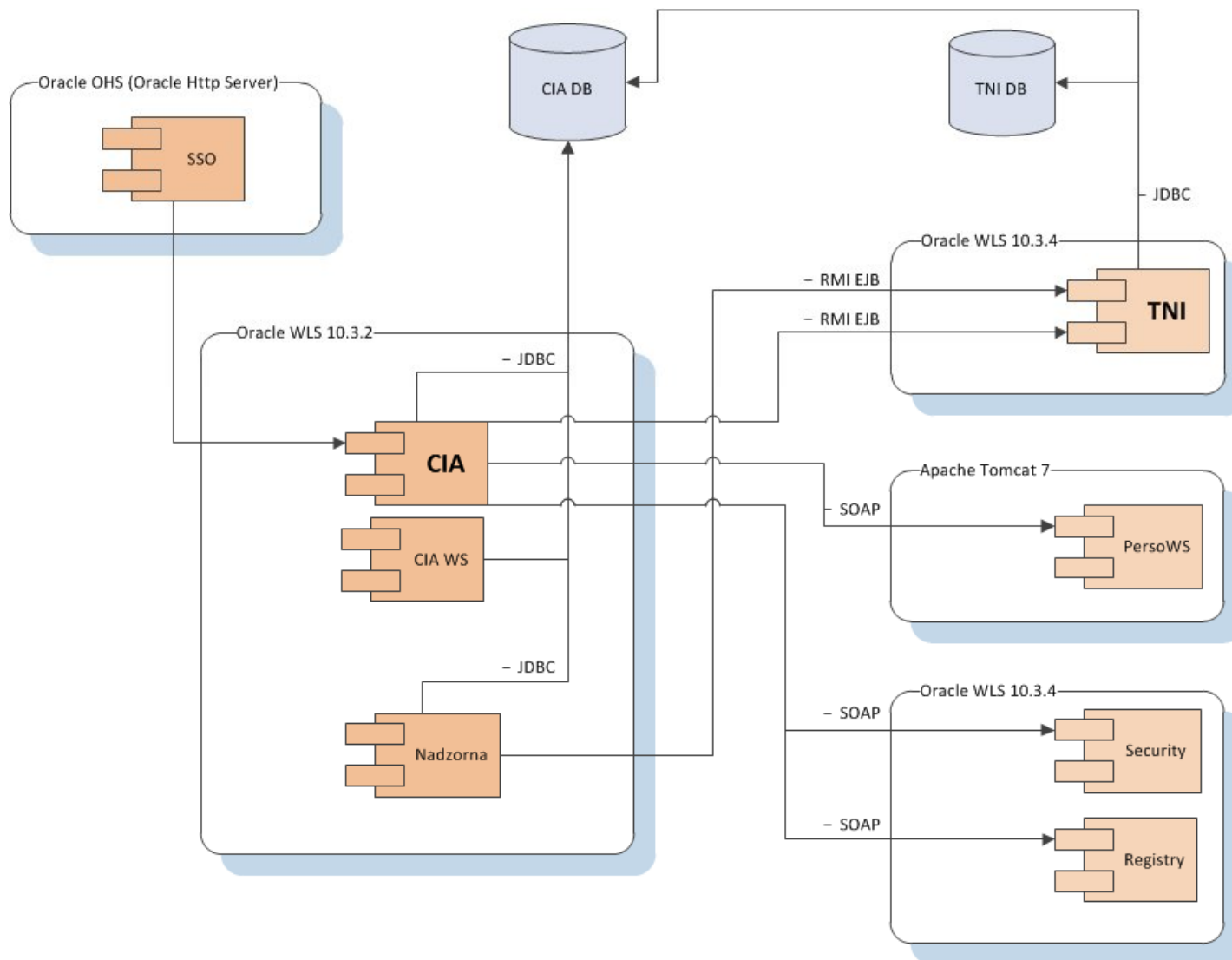

1. O AKD-u
2. Tahograf
3. Upravni postupak
4. CIA aplikacija
5. TNI aplikacija

- TNI (TachoNet Interface)
- Odgovornosti :
 - Razmjena podataka između CIA i TachoNET sustava
 - Promjena statusa kartica
 - Provjera podataka
 - Upravljanje http prometom request/response
 - Batch / online obrade zahtjeva
- Zasnovana na JEE

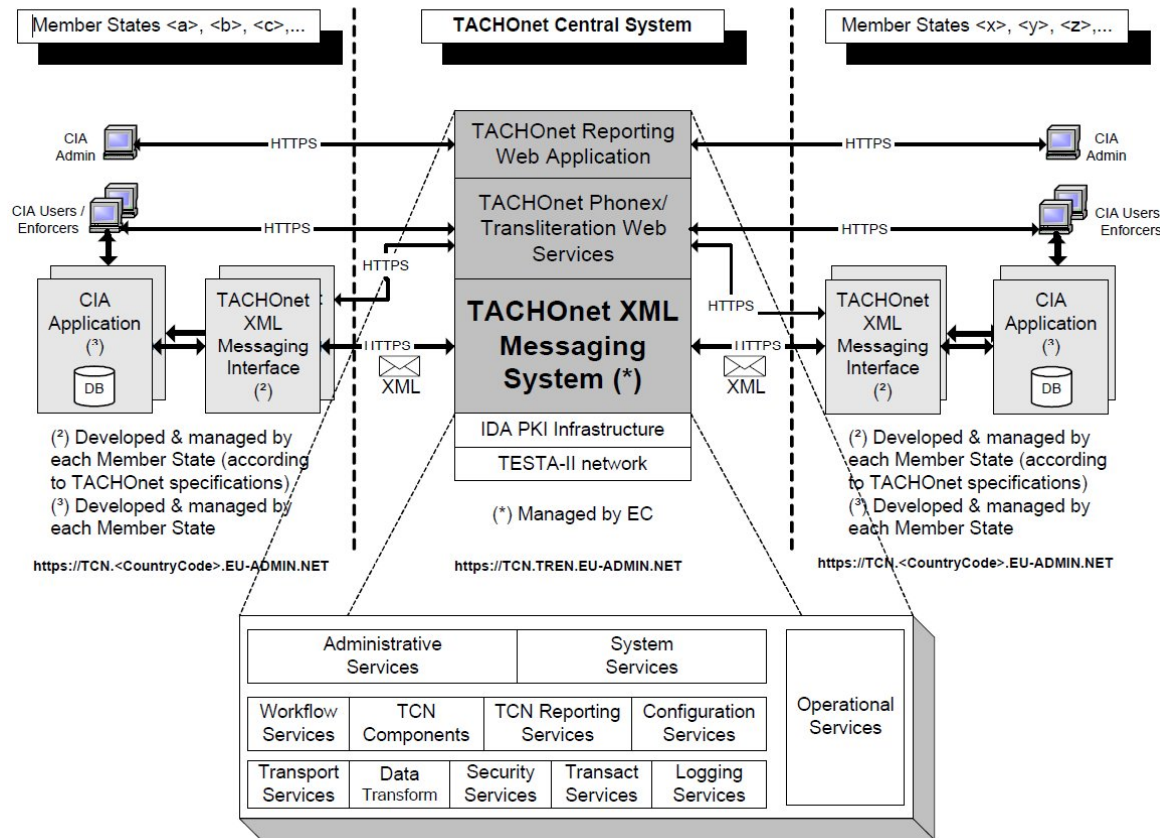

```
<?xml version="1.0" ?>
- <MS2TCN_CheckIssuedCards_Req xmlns="urn:eu.cec.tren.tcn">
  <Header Version="1.4" MSRefId="CA74A588-DA7F-4C6B-896C-538FAD475BA4"
    SentAt="2002-12-16T07:01:33" TimeoutValue="60" From="TCN_B" To="TACHOnet" />
  - <Body>
    <SearchedDriver Surname="Elbers" FirstName="Daniel" BirthDate="1956-09-18"
      PlaceOfBirth="München" DrivingLicenseNumber="AB12345678"
      DrivingLicenseIssuingNation="D" />
  </Body>
</MS2TCN_CheckIssuedCards_Req>

<?xml version="1.0" ?>
- <MS2TCN_CheckIssuedCards_Res xmlns="urn:eu.cec.tren.tcn">
  <Header Version="1.4" MSRefId="895CBE0A-AED7-424F-8BCE-4CE08F144F14"
    TCNRefId="2CBAF18E-1631-4AEB-9280-00692C745B8E" SentAt="2002-12-16T07:01:40"
    From="TCN_D" To="TACHOnet" StatusCode="OK" StatusMessage="" />
  - <Body>
    <SearchedDriver Surname="Elbers" SurnameSearchKey="A1600" FirstName="Daniel"
      FirstNameSearchKey="D5400" BirthDate="1956-09-18" PlaceOfBirth="München"
      DrivingLicenseNumber="AB12345678" DrivingLicenseIssuingNation="D"
      SearchStatusCode="NotFound" SearchStatusMessage="" />
  </Body>
</MS2TCN_CheckIssuedCards_Res>
```

AGENCIJA ZA
KOMERCIJALNU
DJELATNOST



Q & A

OO16
group

Agencija za komercijalnu djelatnost d.o.o.

Savska cesta 31,

10 000 Zagreb

Hrvatska

www.akd.hr

prodaja@akd.hr



UMJETNOSTISKA®
ODRAZ VRIJEDNOSTI
IZVOR SIGURNOSTI

AGENCIJA ZA KOMERCIJALNU DJELATNOST